

POINTS

WORK. ON POINT.

Eine inspirierende Umgebung, die jedem Bedürfnis Raum bietet, egal von welchem Gesichtspunkt aus: Mit POINTS lassen sich genau die Zonen und Stimmungen schaffen, die benötigt werden. Das modulare Baukastensystem ist freistehend, erfordert keine Anbindung an das Gebäude und bietet so maximale Flexibilität. Das gibt Unternehmen die Freiheit ganz flexibel auf veränderte Bedürfnisse und Trends zu reagieren – ressourcenschonend und ohne raumbildenden Innenausbau. Zur individuellen Gestaltung steht eine Vielzahl an sogenannten On- und

Infills in verschiedenen Materialitäten, Texturen und Farben zur Verfügung. Durch die Kombination der unterschiedlichen Gestaltungselementen mit Beleuchtungsoptionen, additiven Elementen und Accessoires kann das gewünschte Ambiente geschaffen werden. Vorhänge in verschiedenen Ausführungen garantieren besonders in Lounge- und Kommunikationsbereichen Gemütlichkeit. Regale aus Melamin oder Furnier ergänzen das Portfolio und bieten Stauraum.

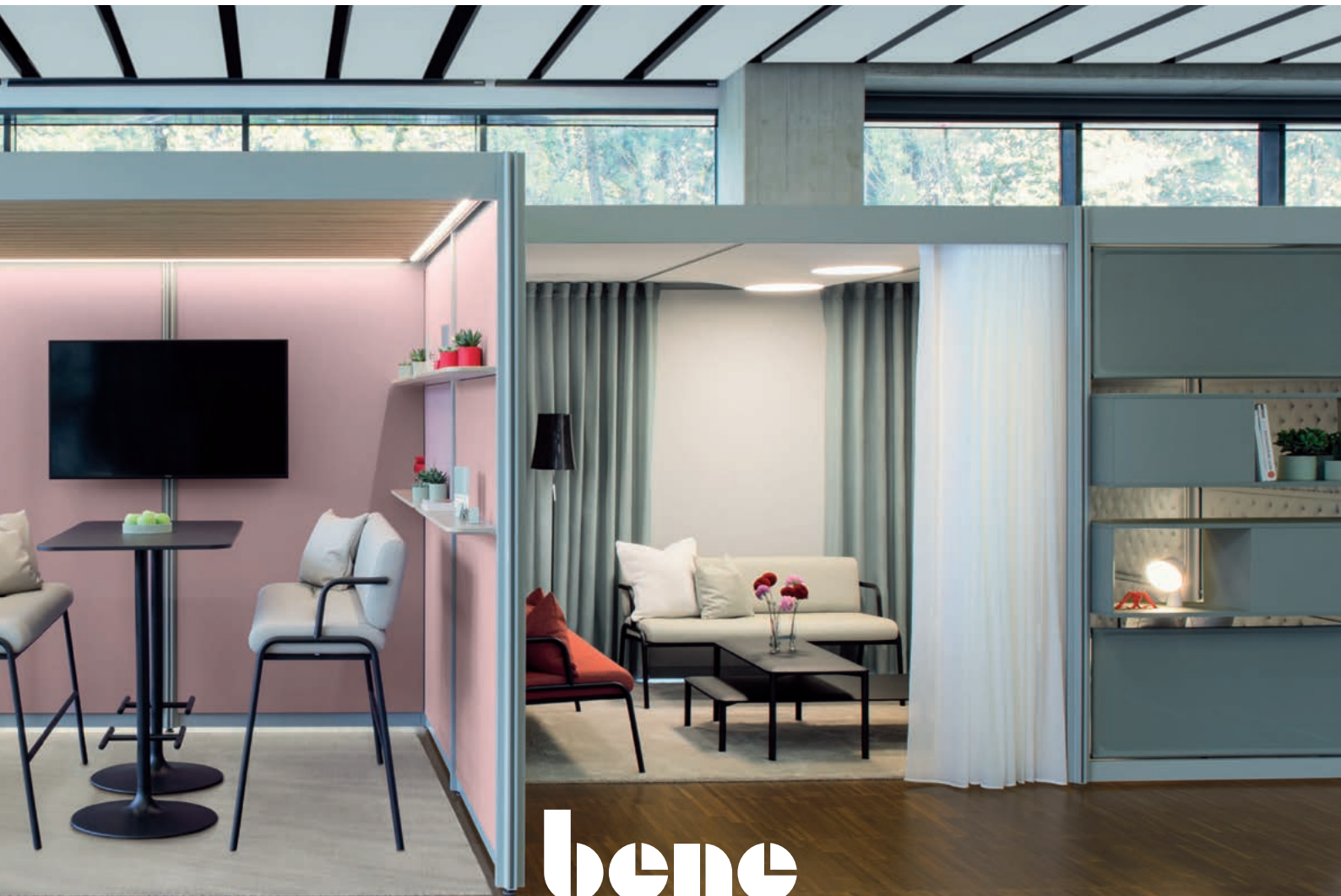

bene

INSPIRIERENDE BÜROS. SEIT 1790.

PRODUKTBESCHREIBUNG

POINTS ist ein modulares, freistehendes Baukastensystem, ohne Anbindung an das Gebäude. Es bietet ein breites Portfolio an Layoutmöglichkeiten, Oberflächen und Farben für die Ausgestaltung der Wände und der Decke, sowie optionale Elektrifizierungs- und Beleuchtungsmöglichkeiten. POINTS besteht aus einer selbsttragenden Struktur aus Aluminiumprofilen, die in Elementbreiten mit zwei Rastermaßen schnell und einfach aufgebaut werden können.

Die Bespielung der Wandelemente ist mit Infill-Elementen (Element liegt in der Symmetrieachse des Steherprofils, immer einschalig) und Onfill-Elementen (außenliegende Elemente, immer zweischalig) möglich. Elektrifizierung wie zum Beispiel Stromversorgung für Screens, Steckdosen oder Licht, sind optional möglich.

Die Planung startet mit der Definition der Grund- und Aufbaustruktur. Danach können die Wände mit Infill- und Onfill Elementen und die Decken je nach Bedarf und Funktion gestaltet werden. Add-Ons komplettieren den Raum. Mit Anbauelementen können zusätzliche Zonen wie zB Touch-Down Arbeitsplätze, geschaffen werden.

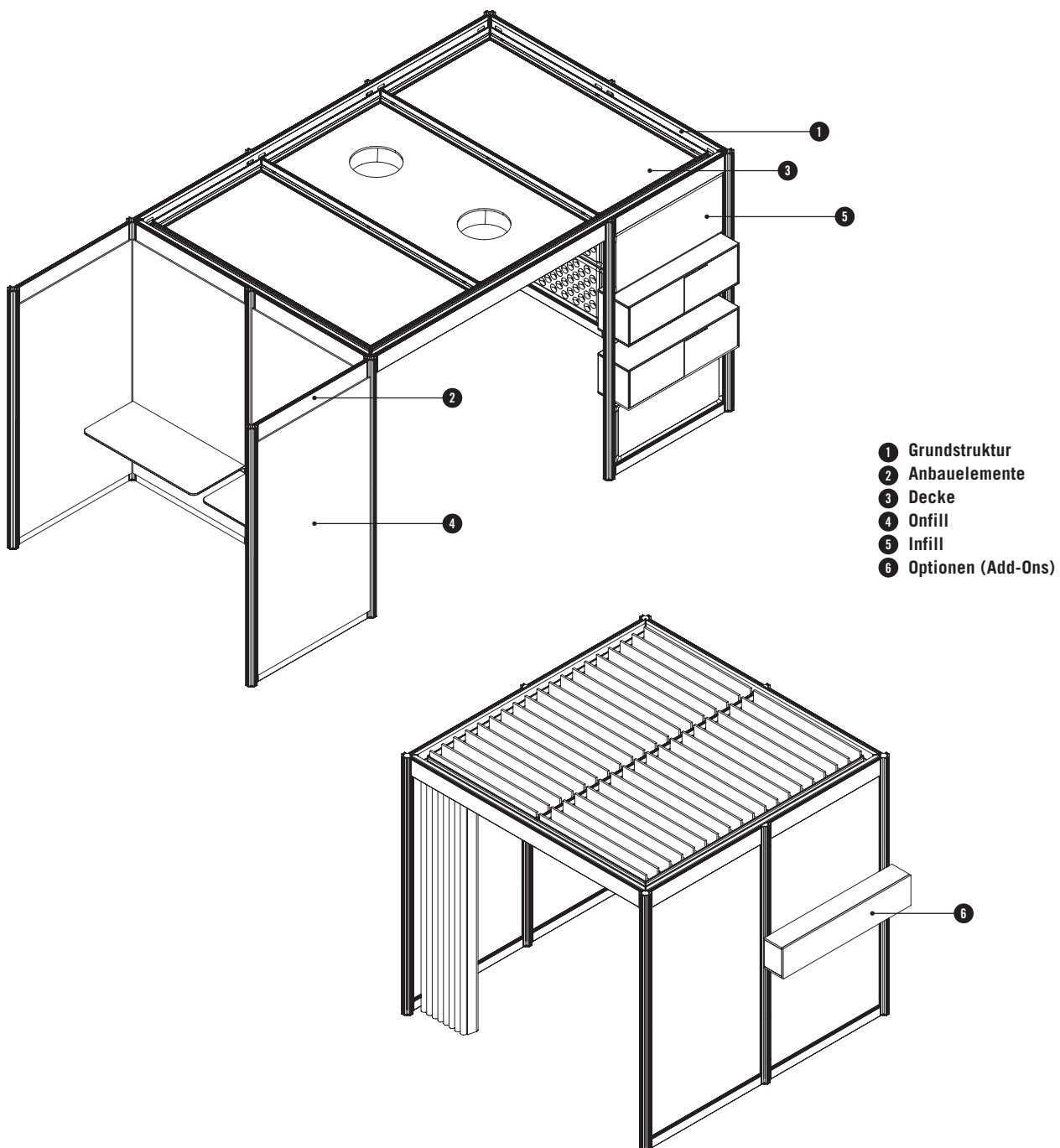

PRODUKTBESCHREIBUNG

GRUNDSTRUKTUR

- 1 **Steher**
inkl. Nivellierung, vier Anbaumöglichkeiten
- 2 **Querträger unten & oben**
Breite 1.000, 1.250 mm (Achismaße),
zur Montage von In- und Onfill
- 3 **Querträger oben als Durchgang**
Breite 1.000, 1.250, 2.000, 2.500, 3.000, 3.750 mm
(Achismaße und Vielfache von Achsmaßen),
- 4 **Deckenrahmen**
bestehend aus umlaufenden Deckenträgern
- 5 **Stellfuß**
Einstellbereich + 35 mm

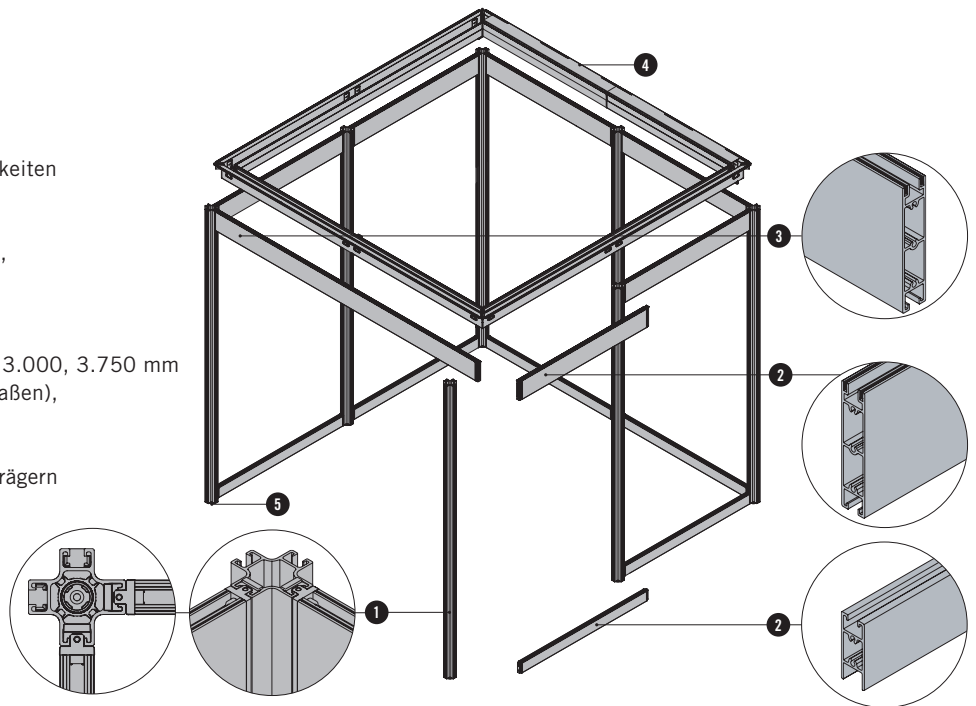

HINWEIS ANBAUELEMENTE: Basis bestehend aus zehn Grundrissen (siehe Übersicht & Dimensionen), die Anbauelemente können an die Grundstruktur angebaut werden, bestehend aus den selben Achsmaßen wie bei der Grundstruktur, dadurch ergeben sich noch mehr individuelle Lösungen.

ÜBERSICHT & DIMENSIONEN

Auf Basis der beiden Achsmaße 1.000 und 1.250 mm ergeben sich zehn Grundrisse. Je Wand können nur gleiche Achsmaße kombiniert werden. Unterschiedliche Achsmaße werden in einem Raum nur bei 90°-Kombinationen verwendet (rechteckige Grundrisse). Die Höhe von POINTS beträgt immer 2.350 mm.

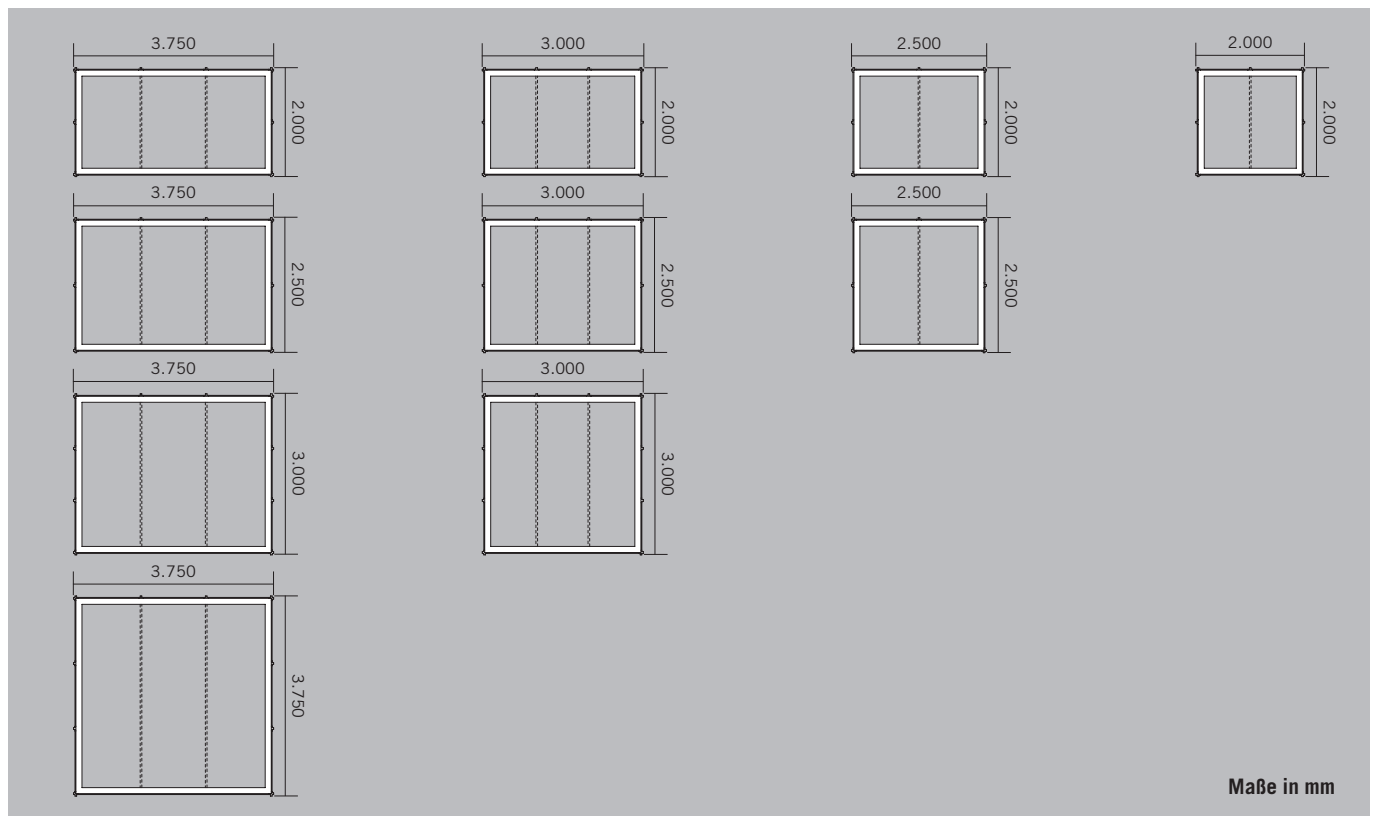

PRODUKTBESCHREIBUNG

DECKE

1 Deckenrahmen
bestehend aus umlaufenden Deckenträgern
mit Verkabelungsmöglichkeit

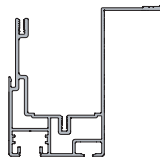

2 Deckenstrebe (optional)
für geteilte Decken und Aufnahme von Licht



3 Abdeckprofil (optional)

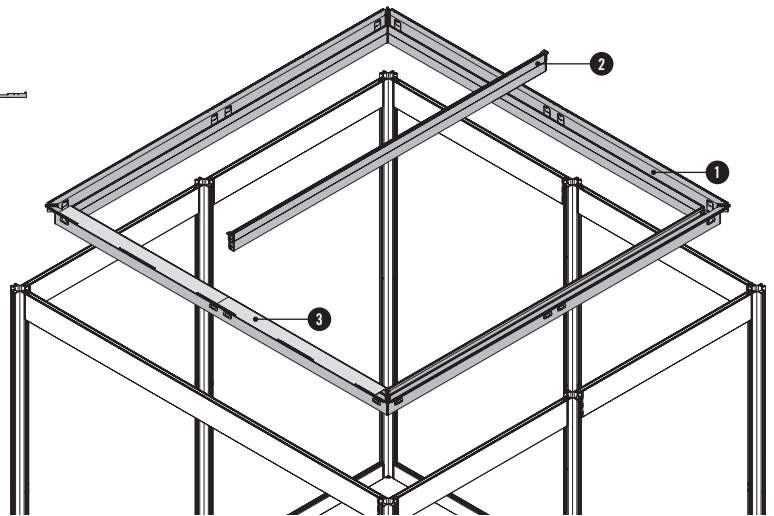

DECKENVARIANTEN

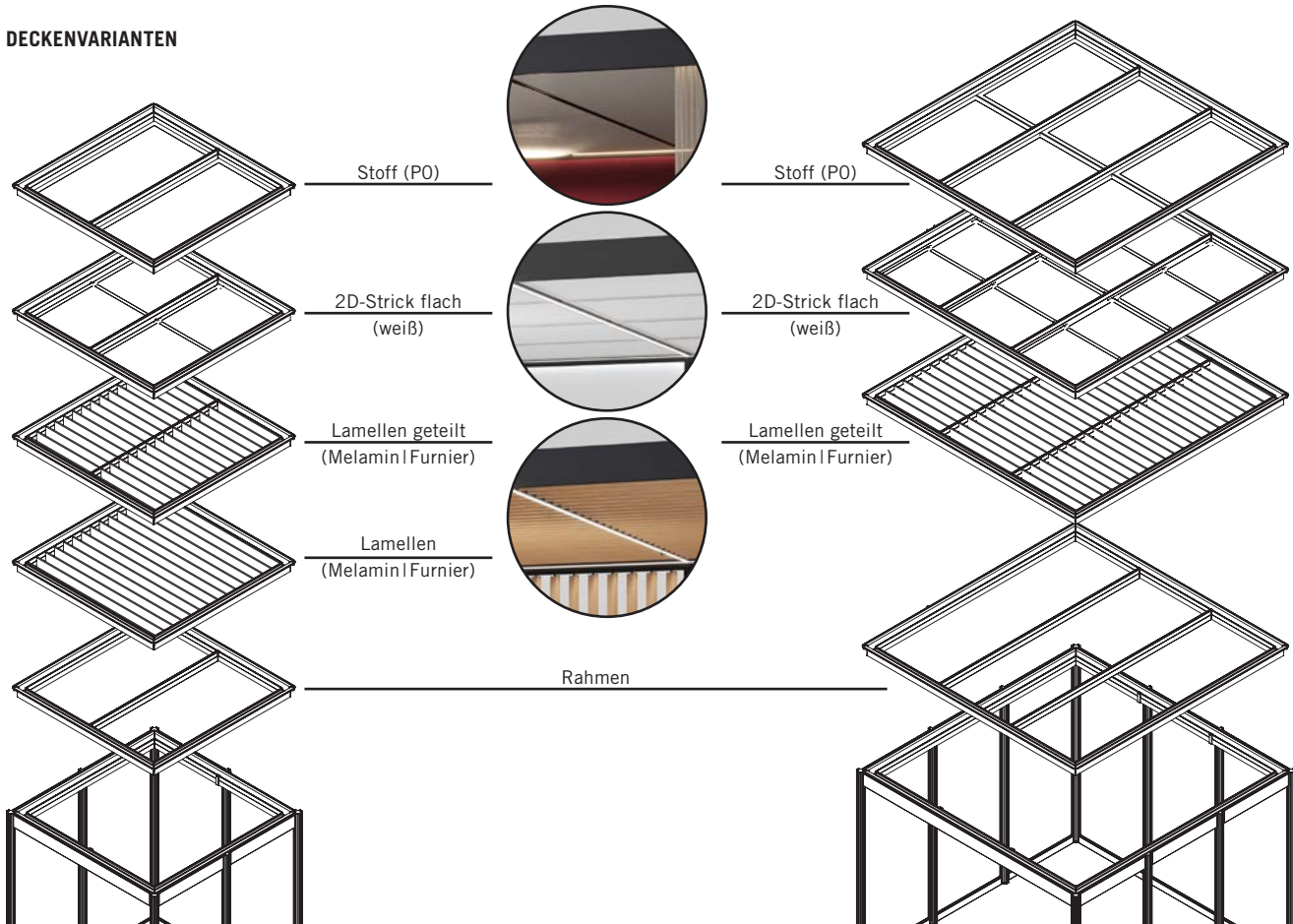

STOFF

Der Stoff wird mittels Keder auf Aluminiumrahmen tapeziert und mit Blechwinkeln in Deckenträgerprofil eingehängt.

2D-STRICK FLACH

Strickrahmen wird mittels Verbindern in Deckenträgerprofil eingehängt.

LAMELLEN

Lamellen (16 mm) werden mittels Verbindern in Deckenträgerprofil eingehängt.

OPTIONEN

BELEUCHTUNG

Als Raumbeleuchtung stehen vier Varianten zur Auswahl.

LED-LEISTEN

als Ambientelicht

- LED-Band in Deckenträgerprofil eingesetzt
- Streuscheibe zum Aufclipsen
- einfaches Plug & Play System
- starke Lichtleiste mit 11,5 W/lfm (High Efficiency LED)
- schalt- und dimmbar über Taster (am Steher befestigt)
- keine geteilte Decke erforderlich

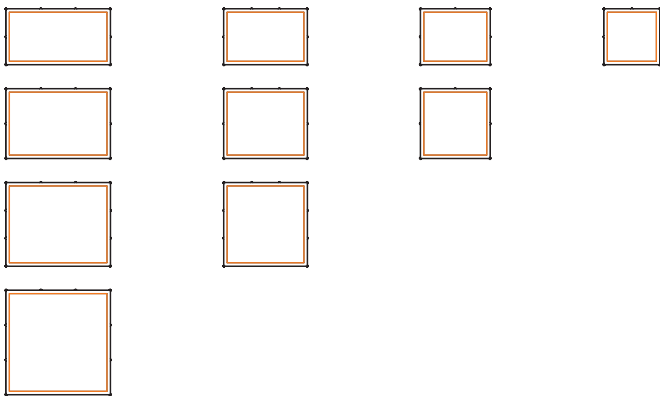

LED-LEISTEN

als Ambiente- und Arbeitslicht

- LED-Band in Deckenträger- und Deckenstrebenprofil eingesetzt
- Streuscheibe zum Aufclipsen
- einfaches Plug & Play System
- starke Lichtleiste mit 11,5 W/lfm (High Efficiency LED)
- schalt- und dimmbar über Taster (am Steher befestigt)
- geteilte Decke erforderlich

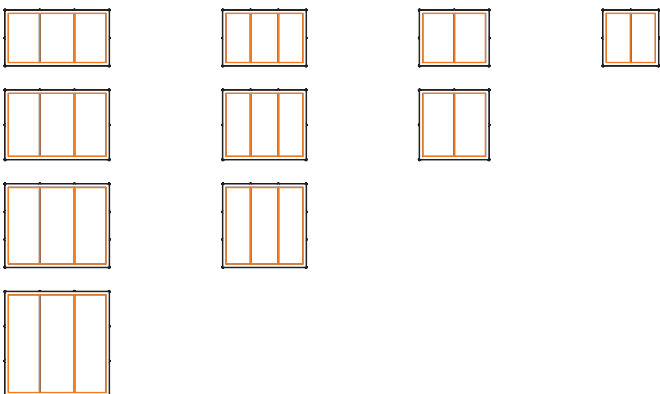

OPTIONEN

BELEUCHTUNG

MONDLEUCHTE

- in Stoffdecke integriert (Stoff vor Leuchte)
- fix vorgegebene Positionen
- Anordnung orientiert sich an der Deckengröße
- Dimension: Ø 400 mm
- Stoffdecke erforderlich

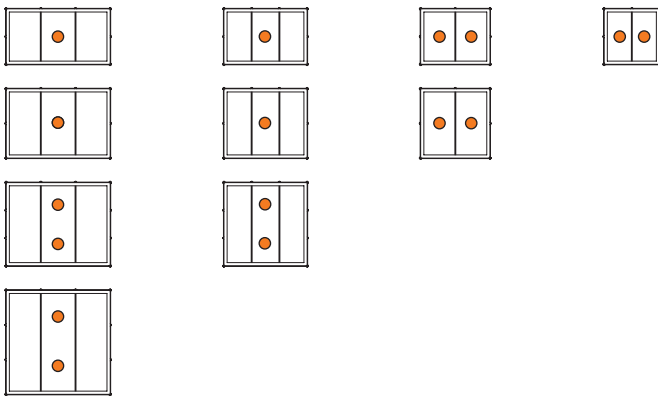

VORBEREITUNG FÜR PENDELLEUCHTE

- Befestigungsmittel zur Montage am Deckenstrebenprofil
- Position entlang des Profils frei wählbar
- Pendelleuchte muss separat bestellt werden
- geteilte Decke erforderlich

Lieferumfang

- Taster
- Anschlussbox für Pendelleuchte
- Streuscheibe
- Anfangszuleitung
- Verkabelungsprofil
- Kabelclips
- Drahhaken für Leuchtenbefestigung
- Beschläge



OPTIONEN

INFILL

Die Infill Wandfüllungen werden in die Steherachse montiert. Wahlweise können auch Infills mit 2D/3D-Strick, Melamin oder Furnier miteinander kombiniert werden. Achsmaße: 1.000 oder 1.250mm.

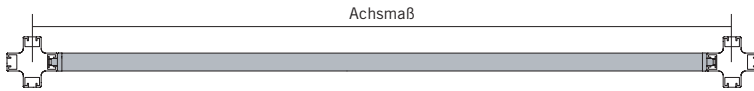

MELAMIN & FURNIER

- 19mm Spanplatte
- Furniere auch in matter Ausführung erhältlich
- wird mittels Verbinder in die Grundstruktur eingehängt



2D-STRICK FLACH

- 2D Strick bestehend aus brandhemmendem Polyester
- Gewebe wird auf einen Rahmen aus Stahlrohren mit Kunststoffverbinder aufgezogen und mittels Verbinder in die Grundstruktur eingehängt

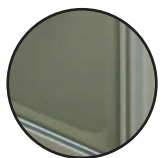

2D-Strick flach

OPTIONEN

INFILL

3D-STRICK SOFT

- 3D Strick bestehend aus brandhemmendem Polyester (Deckschicht und Füllmaterial)
- Gewebe wird auf einen Rahmen aus Stahlrohren mit Kunststoffverbinder aufgezogen und mittels Verbinder in die Grundstruktur eingehängt



3D-Strick soft

Full Grid

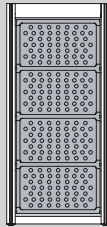

INFILL LAMELLEN

Die Infill Lamellen werden in die Steherachse montiert. Achsmaß: 1.000 (7 Lamellen) oder 1.250 mm (9 Lamellen).

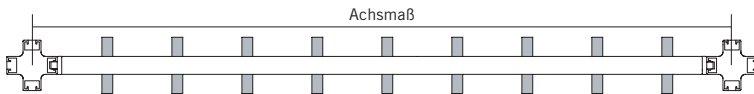

LAMELLEN

- 19 mm Spanplatte in Melamin oder Furnier
- Furniere auch in matter Ausführung erhältlich
- wird in die Grundstruktur eingehängt
- Lamellenstellung: 90° oder +/- 45°

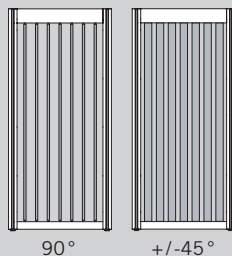

Lamellen

OPTIONEN

ONFILL

Die Onfill Wandfüllungen werden immer zweiseitig auf den Steher montiert. Die Beplankung auf Front 1 (F1) und Front 2 (F2) können verschieden konfiguriert werden. Wahlweise können bei geteilten Paneelen die untersten Paneele abweichend zu den restlichen gewählt werden. Achsmaße: 1.000 oder 1.250 mm.

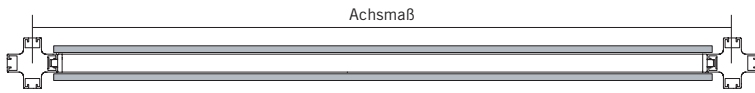

ONFILL OBERFLÄCHEN & ÜBERSICHT

Alle Onfill Paneele können vorne und hinten verschieden konfiguriert werden. Je Onfill Seite kann die Farbe der Regalfächer nur einheitlich gewählt werden. Regaltiefe: 168mm, Tischtiefe: 538mm

1 - Melamin | 2 - Furnier | 3 - Whiteboard Laminat | 4 - Stoff (P0-P5) | 5 - Fenix | 6 - Laminat | 7 - 3D-Stoffelement



Durchgehend

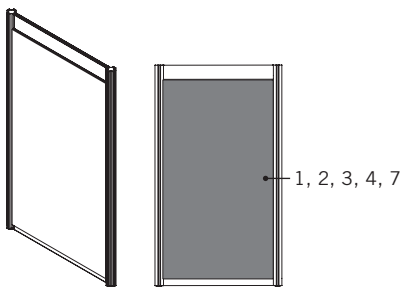

Geteilt

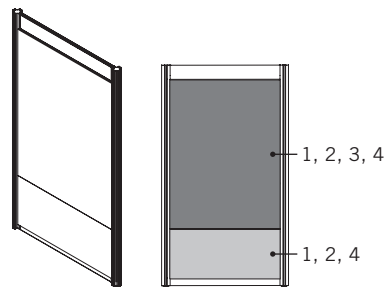

mit 1 Regalfach

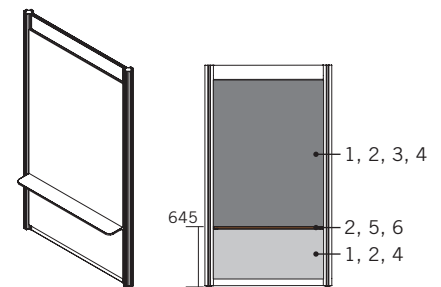

mit 2 Regalfächern unten

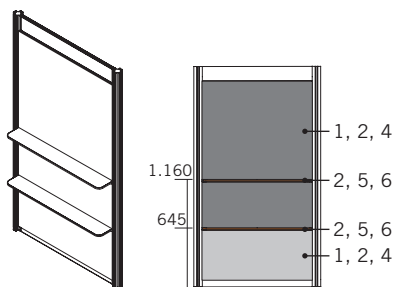

mit 2 Regalfächern oben

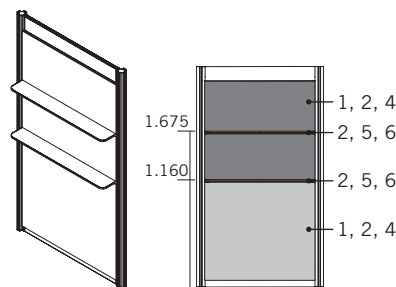

geteilt mit 2 Regalfächern oben

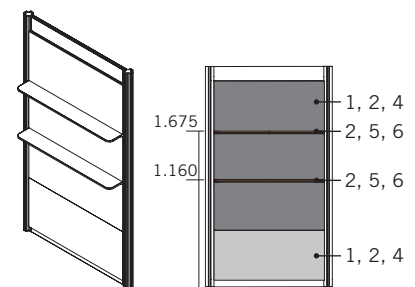

mit 3 Regalfächern

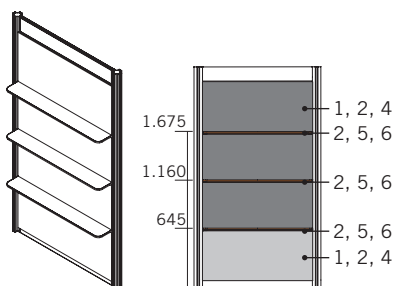

mit Tisch in Sitzhöhe *

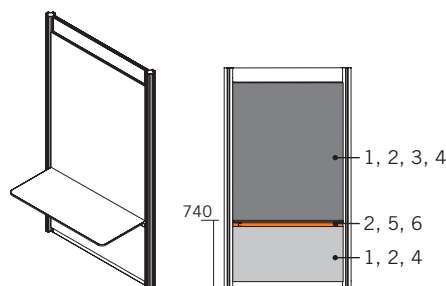

mit Tisch in Stehhöhe *

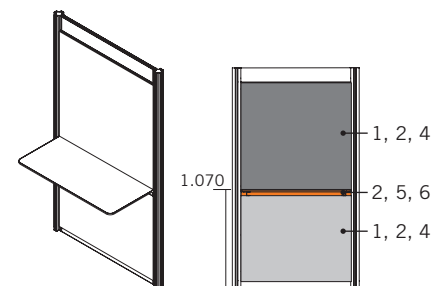

* bei Onfill Paneelen mit Tisch kann die andere Seite nur als durchgehendes oder geteiltes Element gewählt werden

OPTIONEN

ADD-ONS

Die Add-On Elemente werden an der freien, frontalen Nut des Stehers befestigt.

ADD-ON SCHRANK

- 19 mm Spanplatte, in Melamin oder Furnier
- Furniere auch in matter Ausführung erhältlich
- Front ist als Klappenöffnung ausgeführt
- Korpus und Front können separat konfiguriert werden
- Position im Steher frei wählbar

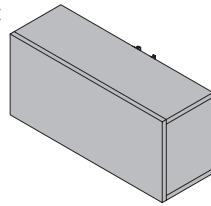

Montage über einen Steher

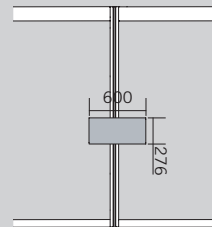

Montage über zwei Steher



Schranksiefe: 201 mm

ADD-ON TISCH

- Tischplatte
- 13/13,8 mm Birkensterrholz Platte in Laminat, Fenix oder Furnier
- Furniere auch in matter Ausführung erhältlich
- Position im Steher frei wählbar
- empfohlene Höhe: 450 mm

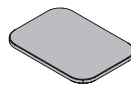

Montage über einen Steher

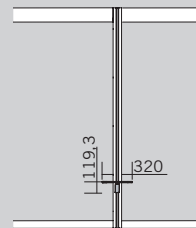

Tischtiefe: 230 mm

VORBEREITUNG FÜR SCREEN

(Montageset für TFT-Wandhalterung)

Lieferumfang Montageset
· Blechträger für Screenhalterung

- Position im Steher frei wählbar
- empfohlene Sitzhöhe: 1.570 mm (Oberkante)
- empfohlene Stehhöhe: 1.900 mm (Oberkante)

Montage über einen Steher

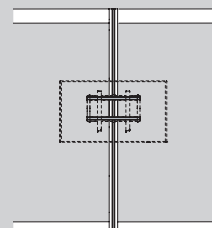

Montage über zwei Steher

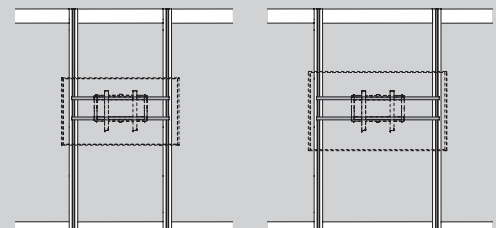

für Achsmaß 1.000 mm

für Achsmaß 1.250 mm

Separat zu bestellen: Wandhalterung (empfohlen Chief Low-Profile Hinge Mount RMF2), Screen (empfohlen NEC ME501 oder NEC ME551), Verkabelungspaket (Lieferumfang Clips und Kabelprofil)
Vorgaben wenn andere Produkte erwünscht: max. Tragekraft: 56,7 kg, 32" - 65" Displays,
VESA: 100 x 100 mm - 445 x 400 mm

POWER TUBE

- Stromversorgung aus der Bene bFriends Familie
- Material Rohr: aus biobasiertem Kunststoff (PLA)

Montage über einen Steher

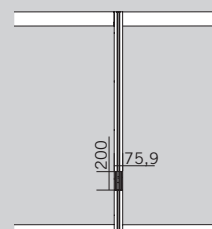

Varianten

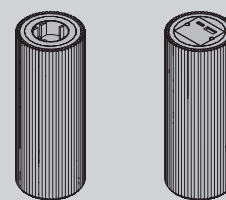

· 1x Steckdose

- 1x USB-C 1x USB-A Charger
- Eingangsspannung: 250 V 50/60Hz
- Ausgang: USB-A 18W (5V, 9V, 12V)
- USB-C 22W (5V, 9V, 15V)
- A+C: 5V/3,5A

OPTIONEN

VORHANG

Zur Schaffung von Privatsphäre besteht die Möglichkeit POINTS mit Vorhängen auszustatten, welche sich auch nachrüsten lassen.

- werden in die Nut des Deckenträgers eingehängt
- Mögliche Stoffkollektionen:
Sinfonia CS VI color, Sinfoniacoustic, Lord III
von Création Baumann

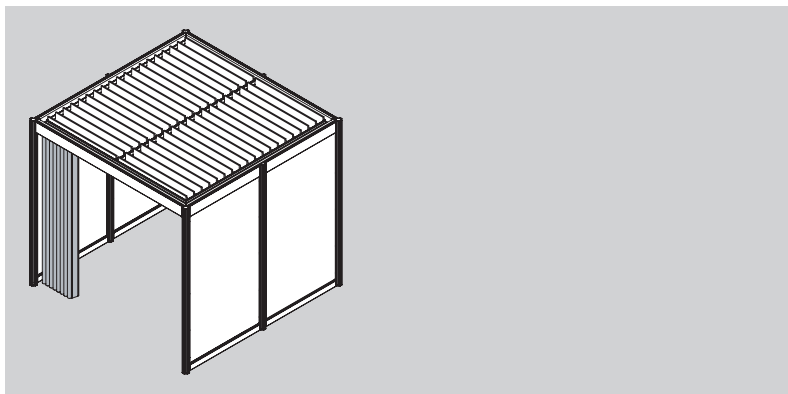

Achsmaße	Behangbreite	Hinweis
1 Element mit Achsmaß 1.000 mm	1.000 mm	Vorhang besteht aus 1 Teil
1 Element mit Achsmaß 1.250 mm	1.250 mm	
2 Elemente mit Achsmaß 1.000 mm	2.000 mm	
2 Elemente mit Achsmaß 1.250 mm	2.500 mm	
3 Elemente mit Achsmaß 1.000 mm	1.500 mm (2x)	Vorhang besteht aus 2 Teilen (mittig geteilt)
3 Elemente mit Achsmaß 1.250 mm	1.875 mm (2x)	

VERKABELUNG

Die Verkabelung erfolgt über die Steher und Deckenträger. Beim Steher werden Kabelprofile mittels Clips fixiert. Durch die Kabelprofile läuft das Kabel dann nach unten zum Boden oder zu Power Tube, Tisch und Screen, sowie nach oben in den Deckenträger. Im Deckenträgerprofil sind Kabeldurchführungen, die eine einfache Verkabelung ermöglichen.

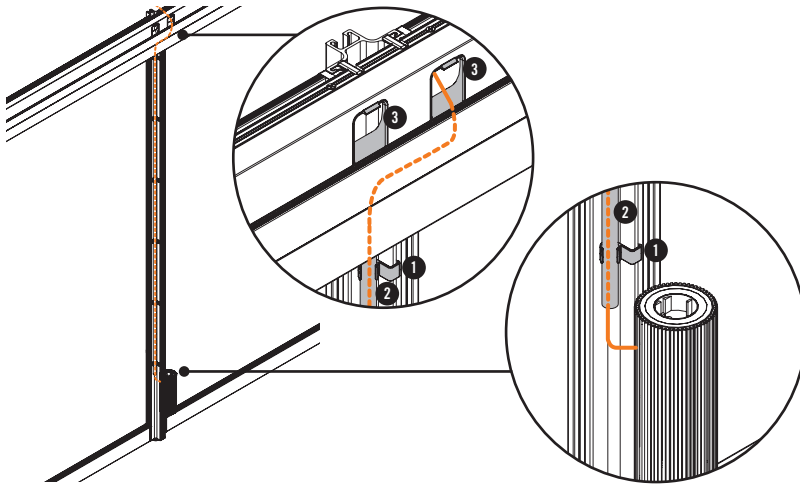

- ① Kabelprofil
- ② Kabelclip
- ③ Kabeldurchführung

BASISVERKABELUNG

Boden - Decke

Lieferumfang

- Verkabelungsprofil Länge 2.250 mm
- Kabelclips (6 Stück)
- Anfangszuleitung
- 3-fach Steckerleiste



ANBAUVERKABELUNG

für Power Tube & Add-On Tisch

Lieferumfang

- Verkabelungsprofil Länge 1.850 mm
- Kabelclips (6 Stück)

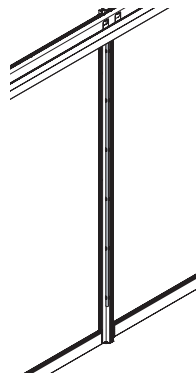

ANBAUVERKABELUNG

für Tisch - Sitzhöhe

Lieferumfang

- Verkabelungsprofil Länge 1.585 mm
- Kabelclips (5 Stück)

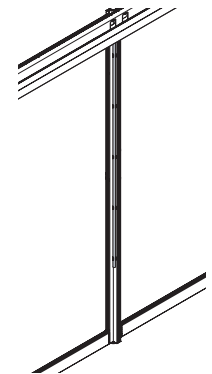

ANBAUVERKABELUNG

für Tisch - Stehhöhe
für Screen - Sitzhöhe

Lieferumfang

- Verkabelungsprofil Länge 1.256 mm
- Kabelclips (4 Stück)

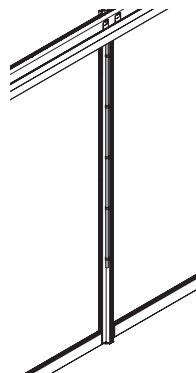

ANBAUVERKABELUNG

für Screen - Stehhöhe

Lieferumfang

- Verkabelungsprofil Länge 700 mm
- Kabelclips (3 Stück)

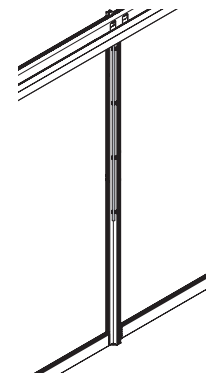

PLANUNGSHINWEIS

ARTIKELLOGIK

1. Grundstruktur inkl. Deckenrahmen
(Deckenstrebe optional)

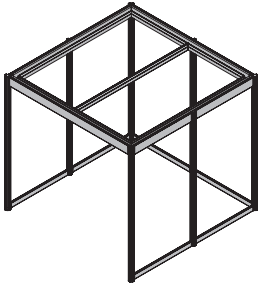

- Grundstruktur für Raumbildung (Steher- und Querträgerprofile inkl. Beschläge und Stellfüße)
- Deckenrahmen (Deckenträgerprofile inkl. Befestigung, optional mit LED Streifen)

2. Decken- und Wandfüllungen

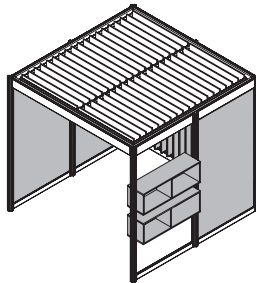

- Deckenfüllungen
- Infills
- Onfills

3. Add-Ons

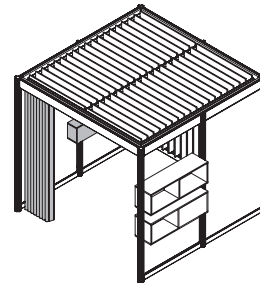

- Schrank, Tisch, Vorbereitung für Screen, Power Tube, Vorhang, Verkabelungspaket

Unterscheidung von Grund- und Anbaustruktur

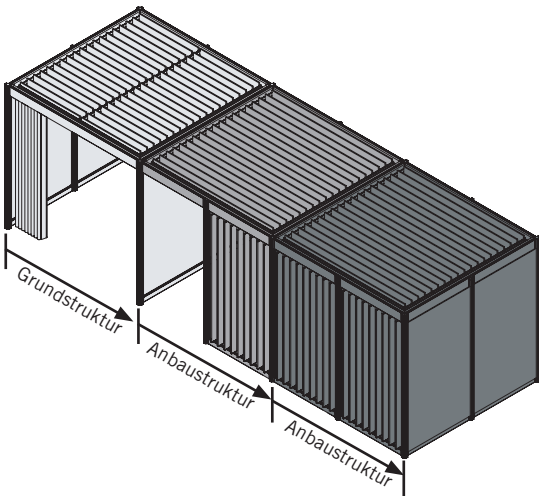

Bei der POINTS Planung muss darauf geachtet werden, wenn es mehrere Seiten gibt mit einem Durchgang über die gesamte Länge, darf auf der gegenüberliegenden Seite nicht noch ein Durchgang über die gesamte Länge konfiguriert werden. Ausnahme: falls Durchgänge über die gesamte Länge auf der jeweils gegenüberliegenden Seite geplant werden, muss darauf geachtet werden, dass an den jeweiligen Seiten immer ein Anbauelement konfiguriert wird. Ansonsten hat es negative Auswirkungen auf die Stabilität der gesamten POINTS Planung.

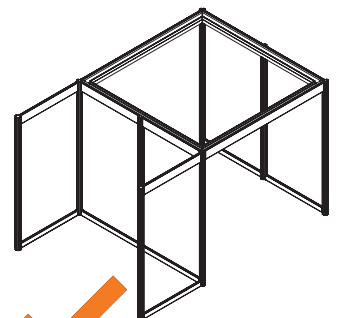
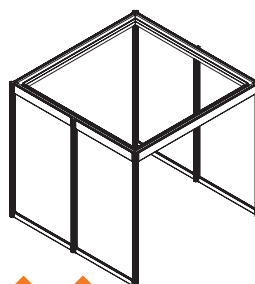
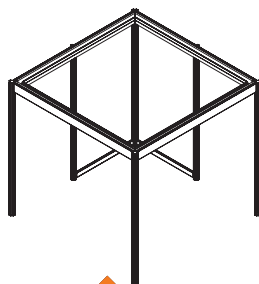
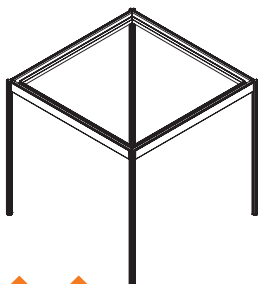

PLANUNGSHINWEIS

KOMBINATION MIT NOOXS THINK TANK

Die spezielle Ausführung der NOOXS Ecke mit Anschlussprofil sorgt für eine Anbaumöglichkeit an POINTS. Achsmaße des NOOXS Think Tanks sind an POINTS angepasst. Durch den variablen Aufbau von NOOXS ist die Höhe von 2.350 mm bereits verfügbar.

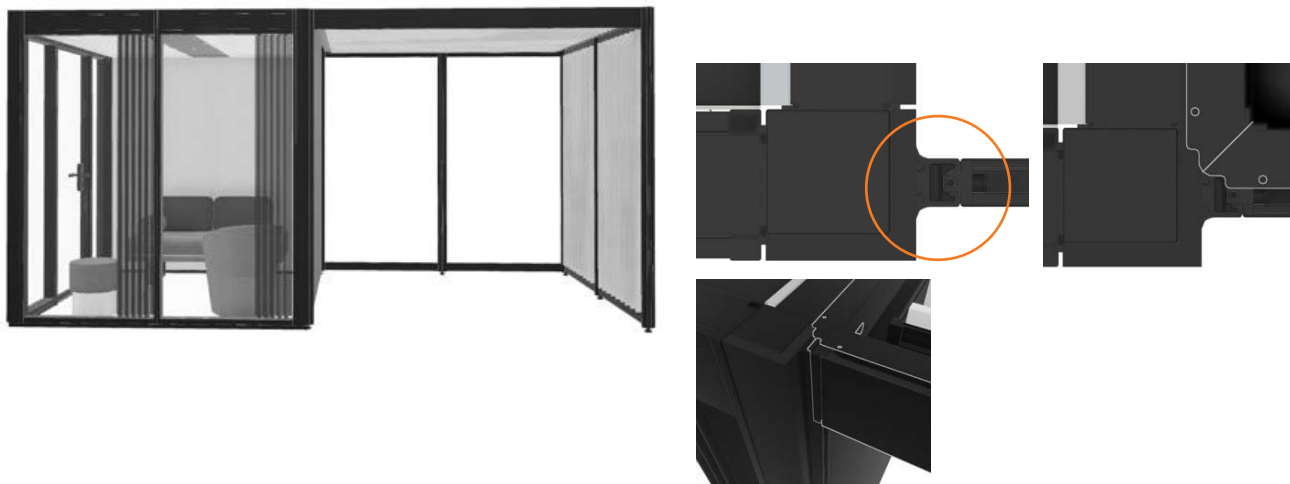

Durch den maßlichen Unterschied zwischen POINTS Stehern (90mm) und NOOXS Wandelemente (100mm) ergibt sich hier neben vielen Kombinationsmöglichkeiten auch eine Einschränkung.

Eine komplette „Umhausung“ des NOOXS Think Tanks mit POINTS ist nicht möglich (Bild unten rechts). Die beiden POINTS Räume stehen nicht mehr im Raster zueinander.

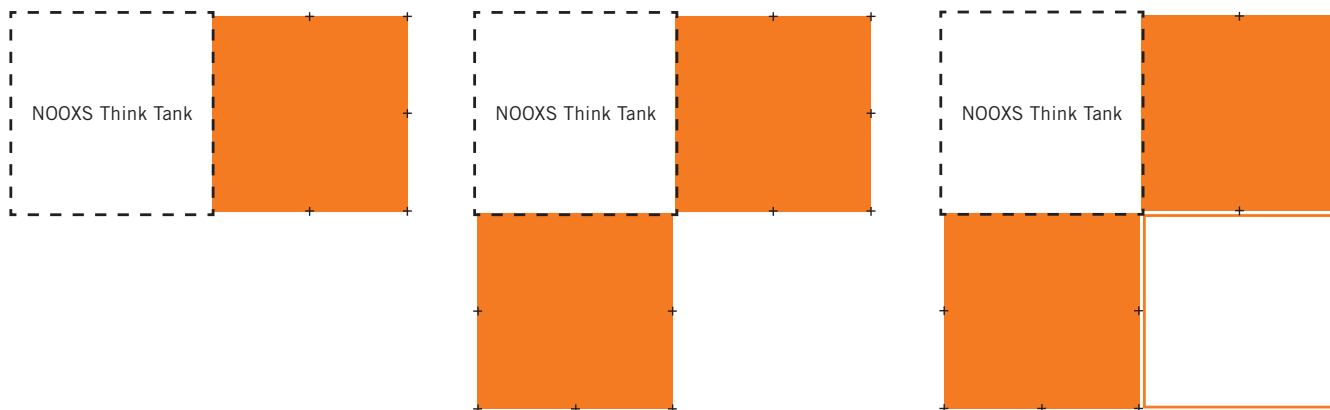

FARBEN & MATERIALIEN

Folgende Materialien und Farben sind für dieses Produkt verfügbar.

- verfügbar, Preis lt. Preisliste
- verfügbar, Preis lt. pCon Produkte
- nicht verfügbar

Produkt	Wild Sage	Schwarz matt	Melamingruppen 1 - 3	Furniergruppen 1 - 2	Laminatgruppen 1 - 3	Whiteboard Laminat	Fenix	2D Strick flach	3D-Strick soft	Stoff PO - P5	Stoff PO Inn	Stoff Sinfonia CS VI color, Sinfoniacoustic, Lord III	biobasierstem Kunststoff (PLA)
Grundstruktur	•	•	-	-	-	-	-	-	-	-	-	-	-
Anbauelement	•	•	-	-	-	-	-	-	-	-	-	-	-
Decke	-	-	•	•	-	-	-	•	-	-	•	-	-
Infill	-	-	•	•	-	-	-	•	•	-	-	-	-
Infill Lamellen	-	-	•	•	-	-	-	-	-	-	-	-	-
Onfill	-	-	•	•	•	•	•	-	-	•	-	-	-
Add-On Schrank	-	-	•	•	-	-	-	-	-	-	-	-	-
Add-On Tisch	-	-	-	•	•	-	-	•	-	-	-	-	-
Power Tube	-	-	-	-	-	-	-	-	-	-	-	-	•
Vorhang	-	-	-	-	-	-	-	-	-	-	-	•	-

Enthaltene Farben und Farbdarstellung → „Farben & Materialien“

Alle Furniere und lackierten Oberflächen können auch in matter Ausführung gewählt werden.

FARBEN & MATERIALIEN

ALUMINIUM PULVERBESCHICHTET



GN Wild Sage



SS Schwarz matt

MELAMINGRUPPE 1: Grundfarben

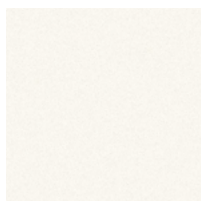

MW Weiß

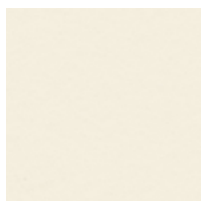

MQ Office Weiß

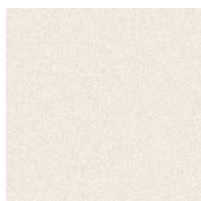

MC Canvas

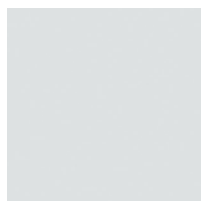

MP Platin



MA Aluminium



MS Schiefer

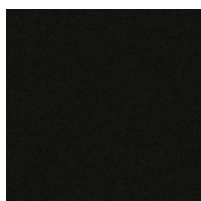

MB Basalt

MELAMINGRUPPE 2: erweiterte Grundfarben



MH Steingrau

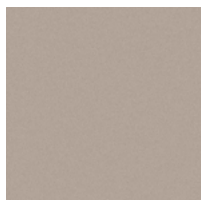

TM Schlamm

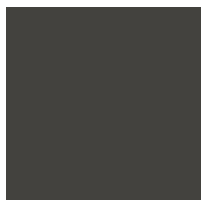

MD Urban Grau

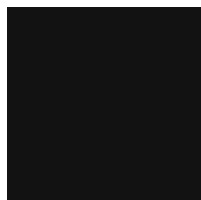

MGS Graphitschwarz

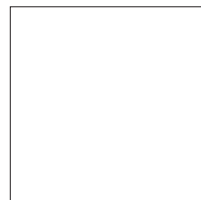

MSW Schneeweiß

MELAMINGRUPPE 2: Dekorfarben

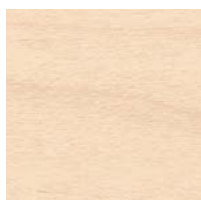

AR Ahorn



EZ Eiche Vicenza

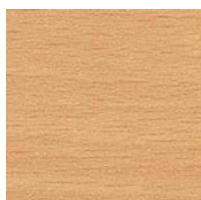

BH Buche Hell

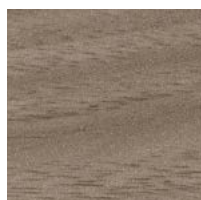

NG Nuss Grau

MELAMINGRUPPE 3: Akzentfarben



MPZ Pistazie



MHR Hellrosa

MELAMINGRUPPE 3: Dekorfarben, Holzstruktur



CO Coco Struktur

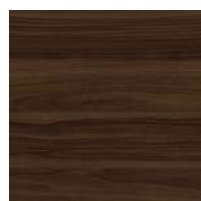

MNP Nuss Pavia

Alle Melamine können auch als Laminat gewählt werden.

FARBEN & MATERIALIEN

FURNIER: Ahorn

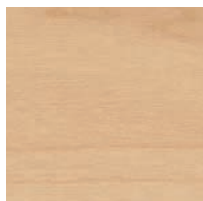

AK Kand. Ahorn

FURNIER: Buche

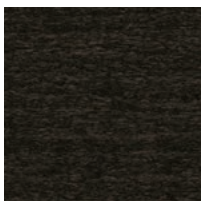

BG Buche Grau

FURNIER: Eiche

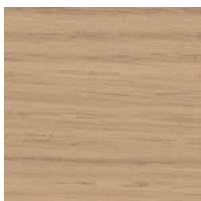

EY Eiche Sylt

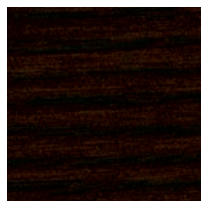

ER Eiche Amaretto

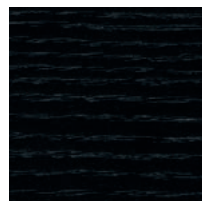

EV Eiche Vulkano



EG Eiche Grau

FURNIER: Kastanie

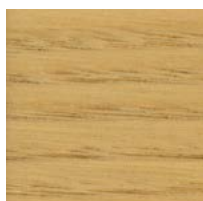

KD Kastanie Natur

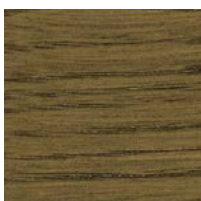

KP Kastanie Braun



KQ Kastanie Grau

FURNIER: Nuss

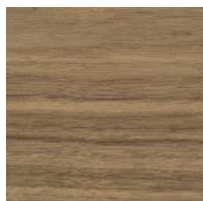

NF Amerik. Nuss

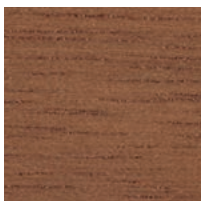

NR Nuss Siena

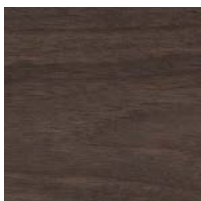

NB Nuss Umbra

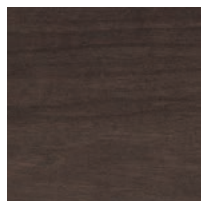

NA Nuss Anthrazit

FURNIER: Bambus



BJ Bambus

FENIX

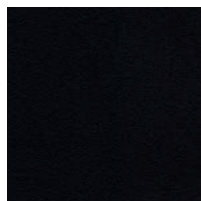

Schwarz

Alle Furniere und lackierten Oberflächen können auch in matter Ausführung gewählt werden.

STOFF



Verschiedene Stoffkollektionen stehen als Bezugsmaterial zur Verfügung: Xtreme Plus, Urban Plus, Inn, Era, Step, Step Melange, Remix, Europost, Mainline Flax, Fiord, Steelcut, Assam, Divina Melange, Divina MD, Steelcut Trio, Hallingdal, Elle, Coda. Nähere Infos zu den einzelnen Stoffkollektionen finden Sie unter www.bene.com.

FARBEN & MATERIALIEN

2D-STRICK FLACH



Light Grey



Dark Red

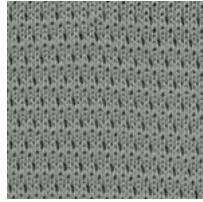

Pistazie

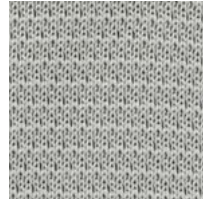

Clay



Dark Grey

3D-STRICK SOFT



Light Grey



Dark Red

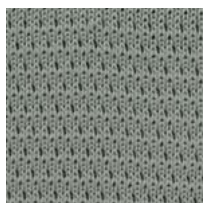

Pistazie

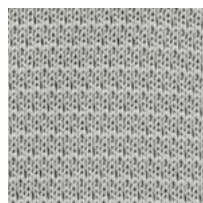

Clay



Dark Grey

BIO-BASIERTER KUNSTSTOFF (rPLA) - FÜR POWER TUBE



Clay



Light grey

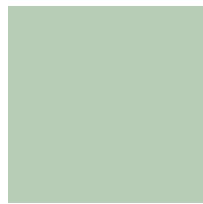

Wild sage

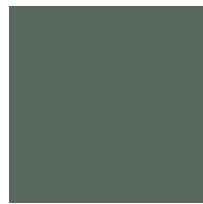

Green

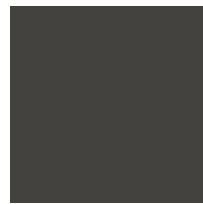

Anthracite

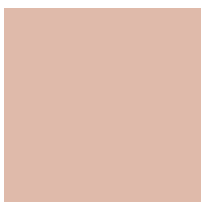

Apricot



Pearl



Soft blue



Navy



Ochre



Terracotta

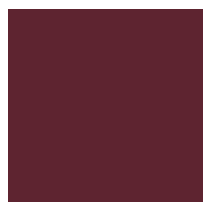

Plum



Raspberry

FARBEN & MATERIALIEN

VORHANGSTOFF - SINFONIA CS VI COLOR

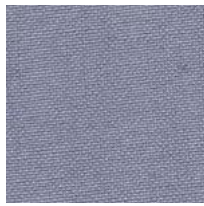

1001



1006



1007

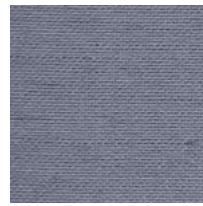

1008

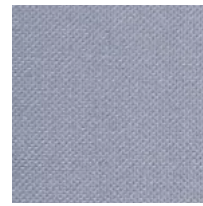

1009

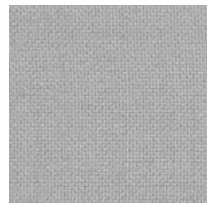

1010

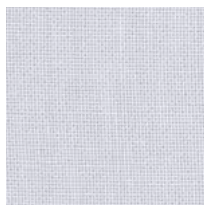

1011



1014

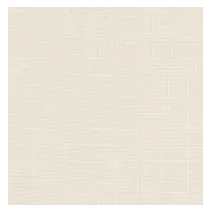

1015



1017



1018



1023



1024



1025

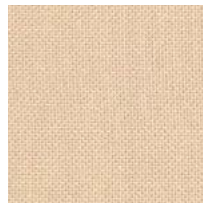

1031



1038



1043



1044



1052



1053



1054



1055

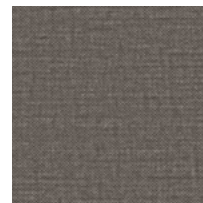

1056

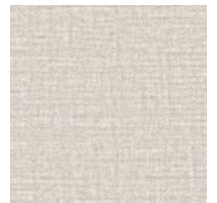

1057



1058



1059

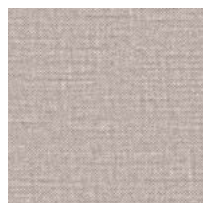

1060



1061



1062



1063

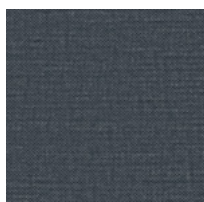

1064



1065



1066

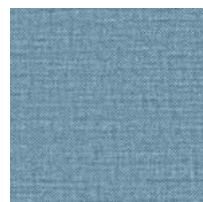

1067



1068



1069



1070



1071



1072



1073



1074

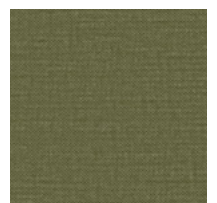

1075

FARBEN & MATERIALIEN

VORHANGSTOFF - SINFONIA CS VI COLOR

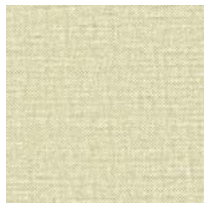

1076



1077

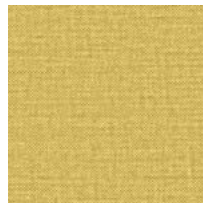

1078

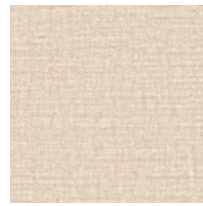

1079

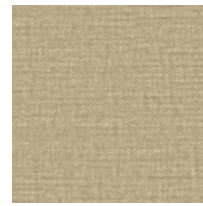

1080



1081



1082



1083

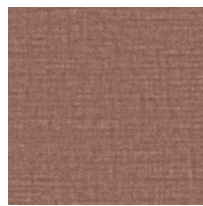

1084

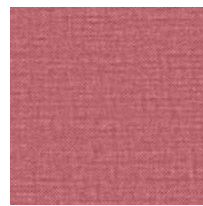

1085



1086



1087

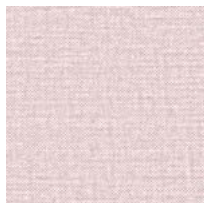

1088



1089

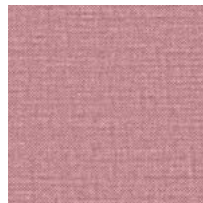

1090



1091



1092



1093

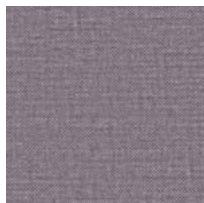

1094

VORHANGSTOFF - SINFONIAACOUSTIC

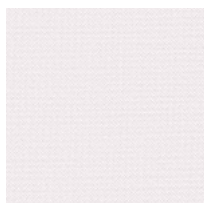

0621

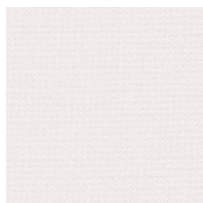

0622

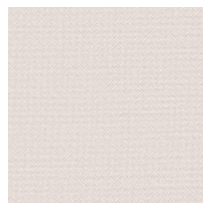

0623

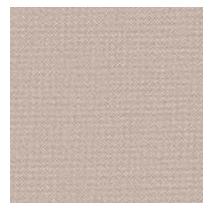

0624



0625



0626

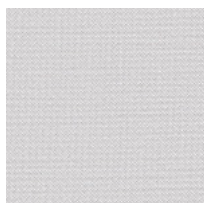

0627



0628



0629

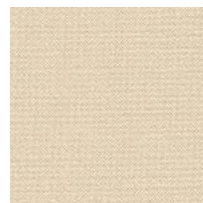

0630



0631



0632

FARBEN & MATERIALIEN

VORHANGSTOFF - LORD III



0104



0107



0108



0109

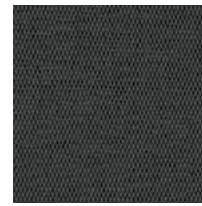

0110



0121



0151



0152

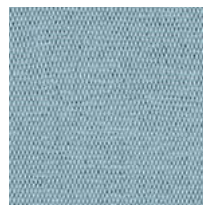

0153



0159



0161



0165



0166



0167

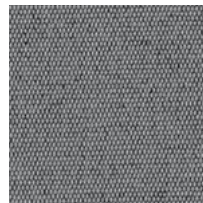

0180

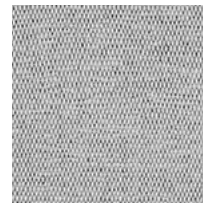

0181



0182



0183



0184

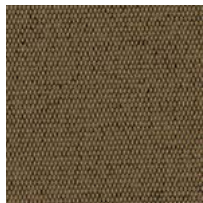

0185

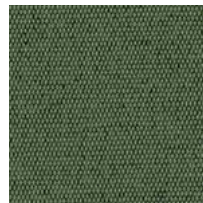

0186

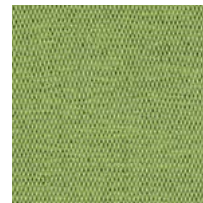

0187

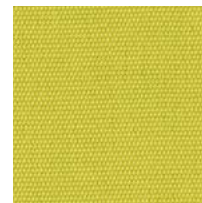

0188



0189



0190

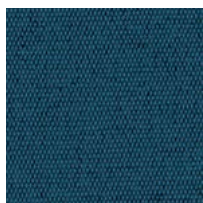

0191

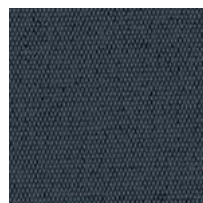

0192

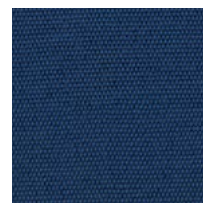

0193

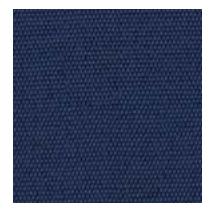

0194



0195



0196



0197

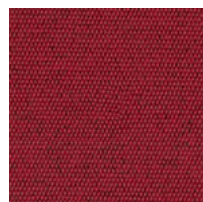

0198



0199

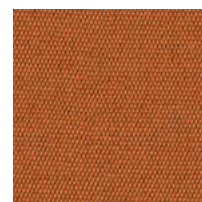

0200